

SOP6401S2B



Catégorie	60 cm
Famille	Fours
Alimentation	Electrique
Source de chaleur première cavité	Electrique
Mode de cuisson	Combiné vapeur
Technologie Galileo	Vapeur pyrolyse
Système de nettoyage	Pyrolyse
Code EAN	8017709324957



Esthétique

Esthétique	Elementi	Type de sérigraphie	Symboles
Couleur	Noir	Porte	Plein verre
Finition	Brillant	Poignée	Elementi poignée carrée
Design	Plat	Couleur de la poignée	Noir
Matériau	Verre	Logo	Sérigraphié
Type de verre	Standard (clair)	Esthétique des manettes	Elementi nouvelle esthétique
Couleur de la sérigraphie	Gris	Couleur des manettes	Noir

Commandes



Nom afficheur	CompactScreen	Type de commandes	Manettes
Technologie de l'afficheur	LCD	Nombre de manettes	2

Programmes / Fonctions

Nombre de fonctions de cuisson	11
--------------------------------	----

Fonctions de cuisson traditionnelle

- Statique
- Chaleur brassée
- Chaleur tournante
- Chaleur tournante turbo
- ECO
- Gril fort
- Gril fort ventilé
- Sole
- Sole thermo-ventilée (Circulaire + sole + turbine)
- Pizza

Fonction de cuisson avec technologie Vapeur intégrale



Vapeur chaleur tournante (résistance

circulaire + turbine)

Autres fonctions vapeur

- Evacuation de l'eau
- Détartrage

Fonctions supplémentaires

- Décongélation selon le temps
- Levage
- Mode Sabbath

Fonctions de nettoyage

- Pyrolyse

Options



Options de programmation de la durée de cuisson

Début et fin de cuisson

Autres options

Maintien au chaud

Minuteur

Oui

Mode Expo

Oui

Minuteur réglable

1

Préchauffage rapide

Oui

Verrouillage

Oui

commandes / Sécurité enfants

Technologie



Température minimale	30 °C	Porte intérieure plein verre	Oui
Température maximale	280 °C	Porte intérieure démontable	Oui
Nombre de niveaux de cuisson	5	Nombre total de vitres de la porte	4
Nombre de turbines	1	Fermeture douce	Oui
Nombre de lampes	1	Cheminée	Fixe
Type d'éclairage	Halogène	Système de refroidissement	Tangentiel
Lumière remplaçable par l'utilisateur	Oui	Conduit de refroidissement	Double
Puissance de l'éclairage	40 W	Réduction de la vitesse du système de refroidissement	Oui
Eclairage à l'ouverture de la porte	Oui	Verrouillage porte pendant la pyrolyse	Oui
Puissance résistance sole	1200 W	Niveau de vapeur	20 - 40%
Puissance résistance gril	1750 W	Dimensions nettes de la cavité (HxLxP)	353x470x401 mm
Puissance résistance circulaire	2000 W	Contrôle de température	Électronique
Arrêt éléments chauffants à l'ouverture de la porte	Oui	Matériau de la cavité	Email Ever Clean
Type d'ouverture de la porte	Abattante	Chargement de l'eau	Manuel
Porte	Froide	Capacité du réservoir	0,8 litre
Porte démontable	Oui		

Performance / Etiquette Energétique



Classe d'efficacité énergétique	A+	Consommation d'énergie en convection forcée	2.45 MJ
Volume net	68 l	Consommation d'énergie en convection forcée	0.68 kWh
Consommation d'énergie en convection naturelle	1.09 kWh	Nombre de cavités	1
Consommation d'énergie en mode conventionnel	3.92 MJ	Indice d'efficacité énergétique	81 %

Accessoires inclus

Grille avec arrêt arrière	1	Autres accessoires	Kit chargement de l'eau
Lèchefrite (profondeur 50 mm)	1		

Raccordement électrique

Tension	220-240 V	Fréquence	50/60 Hz
Intensité	13 A	Longueur du câble d'alimentation	150 cm
Puissance nominale	3000 W		

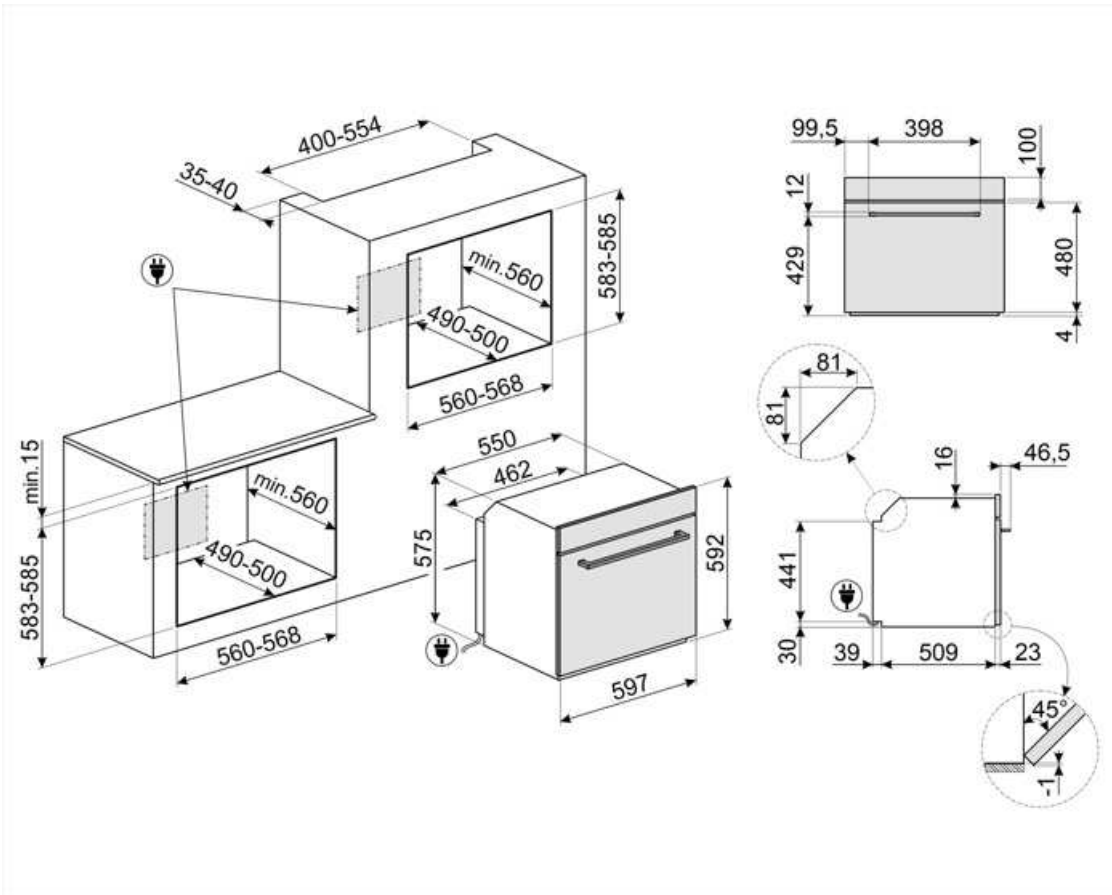

Not included accessories

AIRFRY

Grille AIRFRY. Idéale pour recréer la friture traditionnelle au four, mais avec moins de calories et moins de matières grasses. Elle permet de cuire rapidement et simplement des plats tels que des frites, des légumes frits et du poisson, en assurant un brunissement et un croustillant parfaits. La grille AIRFRY est adaptée aux fours et centres de cuisson de 60cm.



BBQ

Grille viande double face BBQ. Convient pour recréer des plats succulents et croustillants au four avec le goût typique de la cuisson au grill. Le côté strié est particulièrement adapté aux viandes et aux fromages. Le côté lisse pour les poissons, les fruits de mer et les légumes. Cet accessoire est adapté pour les cavités de fours et de centres de cuisson de 60 cm.

ET20

Lèchefrite émaillé adapté pour fours 60 cm et 45 cm. Profondeur 20 mm. Parfait pour une large gamme de pâtisseries savoureuses et sucrées.



ET50

Lèchefrite émaillé adapté pour fours 60 cm et 45 cm. Profondeur 50 mm. Parfait pour cuire et rôtir la viande et le poisson en sauce. Idéal également pour expérimenter des accompagnements légers et croustillants.

GTP2

Kit rails télescopiques à sortie partielle (1 niveau), adapté pour fours traditionnels. Conçu en acier inox, il garantit la stabilité et facilite l'extraction en douceur des lèchefrites.



GTT2

PALPZ

Spatule à pizza avec manche repliable
Largeur : 315 mm Longueur : 325 mm



PR3845N

Pour cacher le champ du meuble entre deux produits encastrés en vertical l'un au-dessus de l'autre. Option pour fours compacts et machines à café.

PR3845X

Pour cacher le champ du meuble entre deux produits encastrés en vertical l'un au-dessus de l'autre. Option pour fours compacts et machines à café.



SFLK1















Sécurité enfants















STONE









Pierre réfractaire rectangulaire Idéale pour cuire des pizzas avec les mêmes résultats qu'un four à bois typique. Peut également être utilisée pour cuire du pain, des focaccias et d'autres recettes comme des tartes, des flans ou des biscuits. Dimensions : L42 x H1,8 x P37,5 cm.



Symbols glossary (TT)

-  A+ : Les produits Smeg, en classe énergétique A, A+, A++ et A+++, permettent de réduire la consommation d'énergie tout en gardant une efficacité maximale et en garantissant un meilleur respect de l'environnement.
-  Fours combinés vapeur : Ces fours combinent différents systèmes de cuisson pour un maximum de polyvalence dans la cuisine et permettent de sélectionner la cuisson traditionnelle ou seulement celle à vapeur afin de multiplier les possibilités de préparation des aliments.
-  Décongélation selon le temps : elle détermine automatiquement les temps de décongélation de l'aliment.
-  Porte 4 vitres : Dans les modèles haut de gamme, la porte du four dispose de 4 vitres qui permettent de maintenir l'extérieur du four à température ambiante pendant la cuisson, assurant une sécurité maximale. Les deux vitres réfléchissantes internes empêchent les pertes de chaleur pour une plus grande efficacité.
-  Émail Ever Clean : L'émail Ever Clean utilisé pour traiter la cavité du four réduit l'adhérence de la graisse de cuisson. Il s'agit d'un émail spécial et résistant aux acides qui, en plus d'être agréablement brillant, favorise un meilleur nettoyage des parois du four, grâce à sa porosité moindre.
-  Turbine + Résistance voûte + sole (chaleur brassée) : Le fonctionnement de la turbine, combiné à la cuisson traditionnelle, assure une cuisson homogène même pour des recettes complexes. Idéal pour les biscuits et les gâteaux, même cuits simultanément sur plusieurs niveaux.
-  Résistance sole (cuisson finale) : La chaleur provenant uniquement du bas permet de compléter la cuisson des aliments qui demandent une température plus élevée en provenance du bas, sans conséquences sur leur coloration. Idéale pour les tartes sucrées ou salées et les pizzas. N.B. : Le symbole dans les fours à gaz indique le brûleur à gaz.
-  Verrouillage commandes : L'option verrouillage des commandes, présente sur différents types de produits, permet de verrouiller toutes les fonctions et programmes sélectionnés ainsi que les commandes, pour une sécurité totale, notamment en présence d'enfants.
-  Refroidissement tangentiel : Ce système de refroidissement innovant permet d'avoir une porte à température contrôlée pendant la cuisson. Outre les avantages offerts en termes de sécurité, le système permet de protéger le mobilier dans lequel le four est inséré, en évitant la surchauffe.
-  Détartrage : La fonction de détartrage est essentielle pour éliminer les dépôts excessifs dans le réservoir et permettre au produit de fonctionner parfaitement. La nécessité d'effectuer cette opération est indiquée par le produit lui-même.
-  Electrique
-  Porte tempérée : Dans les fours avec porte tempérée, la température extérieure reste inférieure à 50°C, ce qui garantit la sécurité contre les brûlures et protège les côtés des meubles contre la surchauffe.
-  Résistance voûte + sole (cuisson traditionnelle) : La chaleur provenant simultanément du haut et du bas permet de cuire n'importe quel type d'aliment. La cuisson traditionnelle, appelée aussi statique, est indiquée pour cuire un seul plat à la fois. Idéal pour les rôtis de toutes sortes, le pain, les gâteaux fourrés et surtout pour les viandes grasses comme l'oie ou le canard.
-  Turbine + Résistance circulaire + sole : la cuisson ventilée est combinée avec la chaleur venant d'en bas, donnant en même temps un léger brunissement. Pour une cuisson renforcée. Idéale pour tout type d'aliment.

-  Turbine + Résistance circulaire (cuisson chaleur tournante) : la combinaison de la Turbine et la Résistance circulaire (incorporé dans la partie arrière du four) convient pour la cuisson d'aliments différents sur plusieurs niveaux, à la condition qu'ils demandent la même température et le même type de cuisson. La circulation d'air chaud assure une répartition de la chaleur instantanée et uniforme. Il sera possible, par exemple, de cuire du poisson, des légumes et des biscuits en même temps sans mélange d'odeurs et de goûts.
-  Gril fort : Chaleur très intense provenant uniquement du haut grâce aux deux éléments chauffants. La turbine n'est pas active. Donne d'excellents résultats pour griller et gratiner. Utilisé en fin de cuisson, la fonction donne un brunissement uniforme aux plats.
-  Fonction pizza : Turbine + Résistance gril + sole : Le fonctionnement de la turbine, combiné au gril et à la résistance inférieure assure une cuisson homogène même pour des recettes complexes. Idéal non seulement pour les pizza, mais aussi pour les biscuits et les gâteaux.
-  Chargement et déchargement de l'eau dans les fours vapeur
-  Porte intérieur plein verre : L'intérieur de la porte du four a une surface en verre complètement lisse et sans vis, ce qui facilite l'élimination de la saleté et rend le nettoyage plus pratique.
-  Maintien au chaud
-  Pyrolyse : en réglant cette fonction, le four atteint des températures allant jusqu'à 500°C, détruisant toute la saleté grasseuse qui se forme sur les parois internes. Fonction réglable par l'utilisateur de 2 à 3 heures selon le niveau de saleté.
-  Résistance gril ou sole + turbine (cuisson Eco) : Cette fonction alterne l'utilisation de différents éléments et est particulièrement indiquée pour les grillades de petites dimensions, tout en apportant la plus basse consommation d'énergie pendant la cuisson.
-  Turbine + Résistance gril fort (gril fort ventilé) : L'air produit par la turbine adoucit la chaleur engendrée par le gril fort pour des grillades optimales, et cela même pour des viandes de grosse épaisseur. Dans certains fours, le gril se compose d'un double élément plus grand que le gril traditionnel, ce qui permet un rendement exceptionnel (cuisson rapide des grandes viandes grillées).
-  Résistance Circulaire + Turbine + Vapeur : la vapeur combinée à l'air chaud créé par la combinaison de la turbine et de la résistance circulaire permet une cuisson parfaite des aliments.
-  Turbine + résistance circulaire + résistance voûte + résistance sole (cuisson turboventilée) : la combinaison de la cuisson ventilée et de la cuisson traditionnelle permet de cuire avec une rapidité et une efficacité extrêmes différents aliments sur plusieurs étages, sans transmettre d'odeurs ou de saveurs. Idéal pour les aliments de grand volume qui nécessitent une cuisson intense.
-  Vitre démontable : La porte du four dispose d'une vitre intérieure démontable afin de faciliter les opérations de nettoyage et favoriser un entretien plus en profondeur.
-  2 lampes halogènes : La présence de 2 lampes halogènes disposées asymétriquement rend l'espace intérieur encore plus lumineux, éliminant les coins sombres.
-  La chaleur constante de 40° offre un environnement parfait pour permettre de faire lever tout type de pâte. Sélectionnez simplement la fonction et placez la pâte dans la cavité pendant le temps indiqué.

-  **Préchauffage rapide :** Le préchauffage rapide est une option qui vous permet d'atteindre la température réglée en quelques minutes (dans certains fours seulement 6 minutes, dans d'autres 9) pour une préparation plus rapide des aliments.
-  **5 niveaux de cuisson :** Dans le four auxiliaire Smeg, 5 niveaux de cuisson vous permettent de cuire différents plats en même temps, réduisant ainsi la consommation.
-  **Contrôle électronique température:** Le contrôle électronique gère les températures de la meilleure façon possible et favorise l'uniformité de la chaleur, en maintenant la valeur de sélectionnée constante, avec des oscillations minimales de 2-3°C. Cela signifie que même les recettes les plus sensibles à la température, comme les gâteaux, les soufflés et les tartes, peuvent se lever et cuire plus uniformément.
-  **Afficheur Compact**
-  **Shabbat :** Il vient en aide à ceux qui observent la journée de repos dans la religion juive, en gardant le four allumé à une température constante. L'éclairage intérieur, la turbine, la lumière des boutons ainsi que les sons restent éteints.
-  **Fermeture douce :** La porte du four est équipée d'un système Soft Close qui contrôle sa fermeture, avec un mouvement doux et silencieux, sans avoir besoin de l'accompagner.
-  **68 lt** Indique le volume utile de la cavité du four.
-  **Système de chargement manuel de l'eau :** Il est possible de charger le réservoir en moins de 40 secondes. Le chargement se fait manuellement grâce à un entonnoir spécial inclus.